

Typ: W zeł W-2/2x400+2xZPP-1

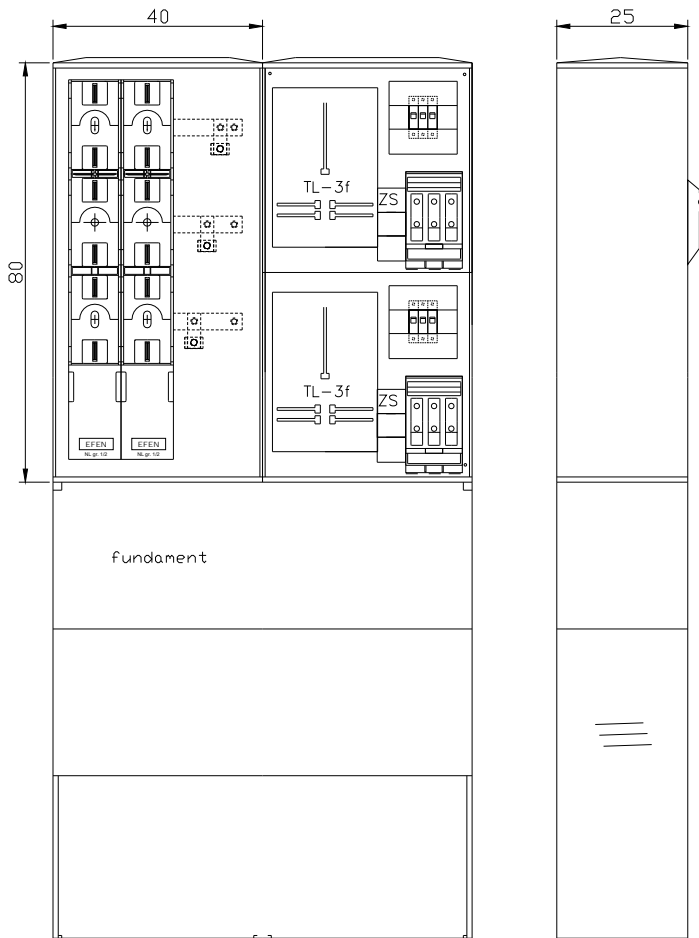

obudowa:

materiał: TERMO

wymiary:

- wysoko : 1100 mm
- szeroko : 800 mm
- gł boko : 250 mm

fundament:

materiał: TERMO

wymiary:

- wysoko : 870 mm
- szeroko : 800 mm
- gł boko : 250 mm

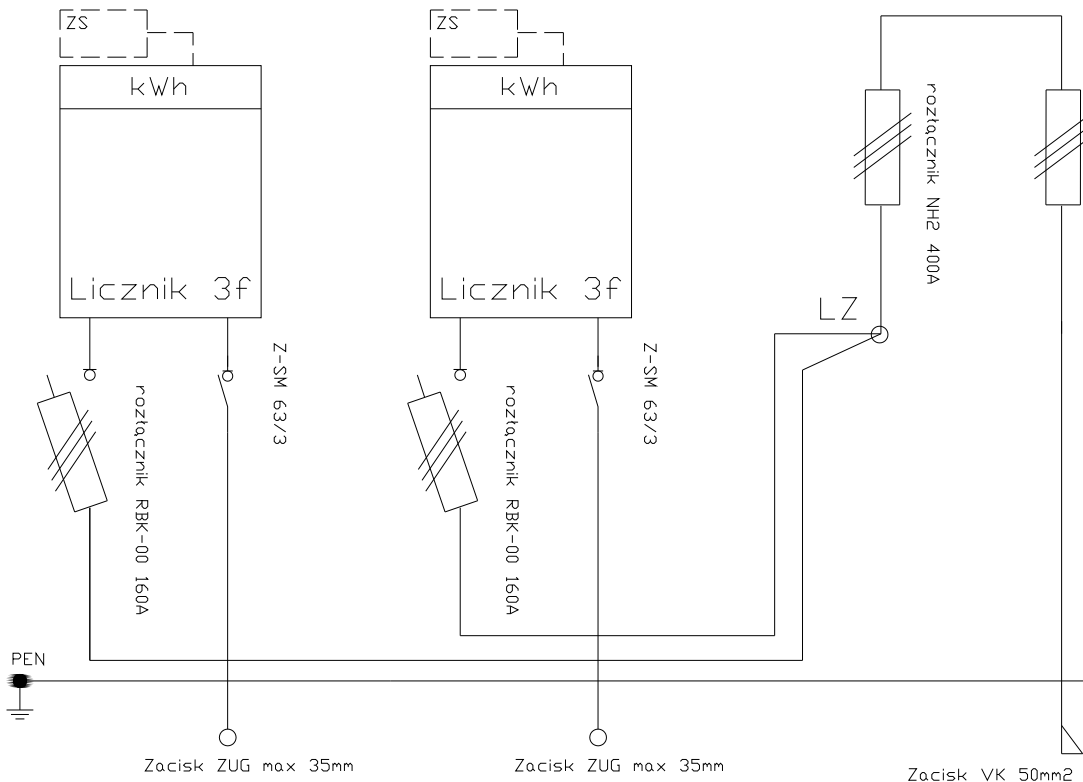

Typ: W zeł W-3/1x400/2x160/250/P/1

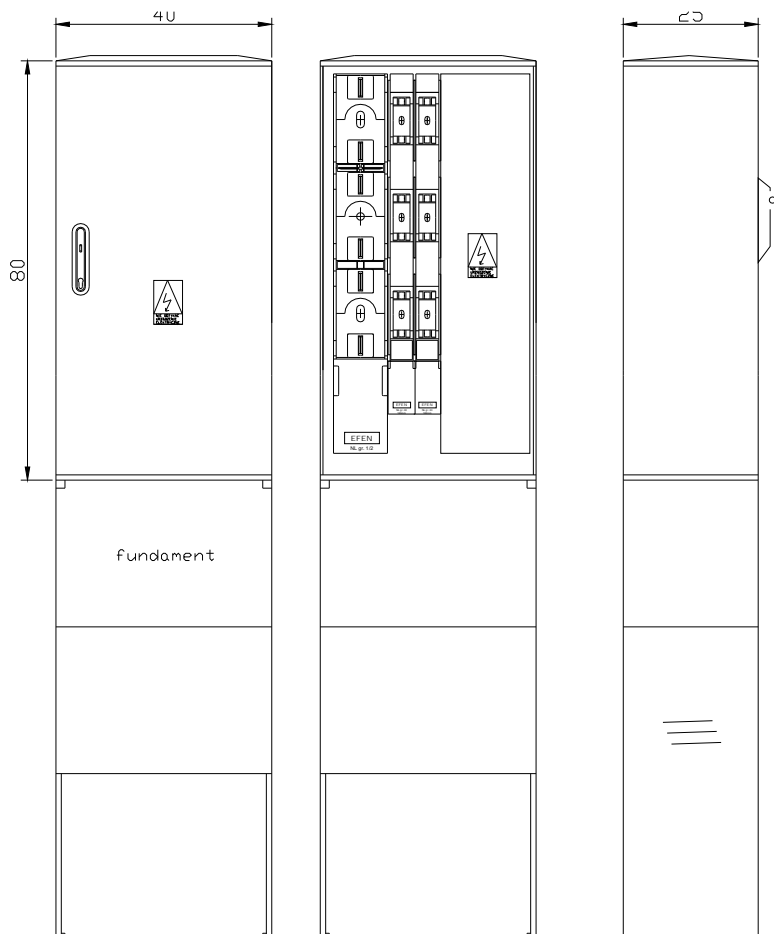

obudowa:

materiał: TERMO

wymiary:

- wysoko : 800 mm
- szeroko : 400 mm
- gł boko : 250 mm

fundament:

materiał: TERMO

wymiary:

- wysoko : 870 mm
- szeroko : 400 mm
- gł boko : 250 mm

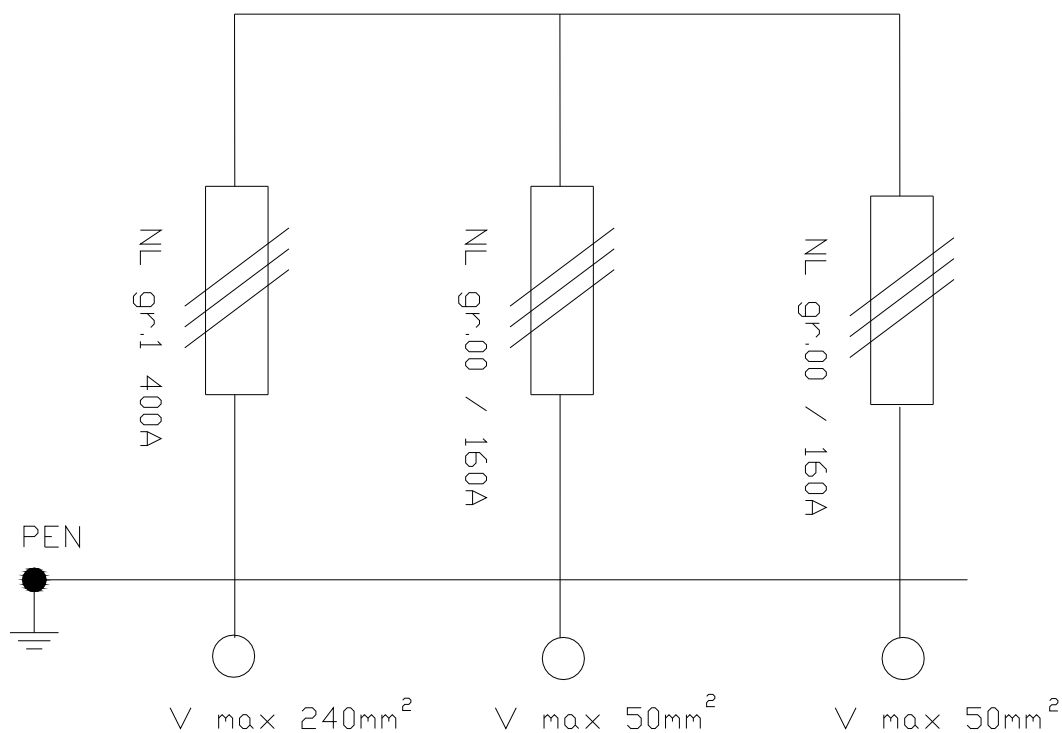

Typ: W zeł W-3/2x400/1x160/G/+1xZPP-1

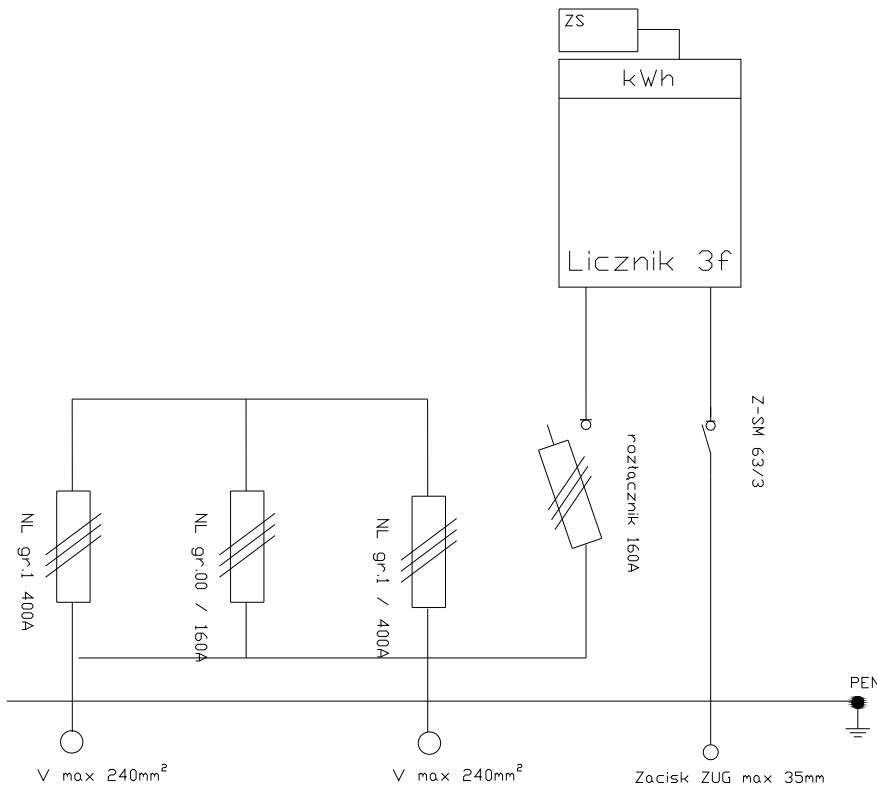
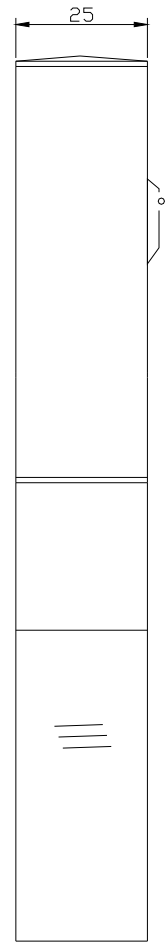
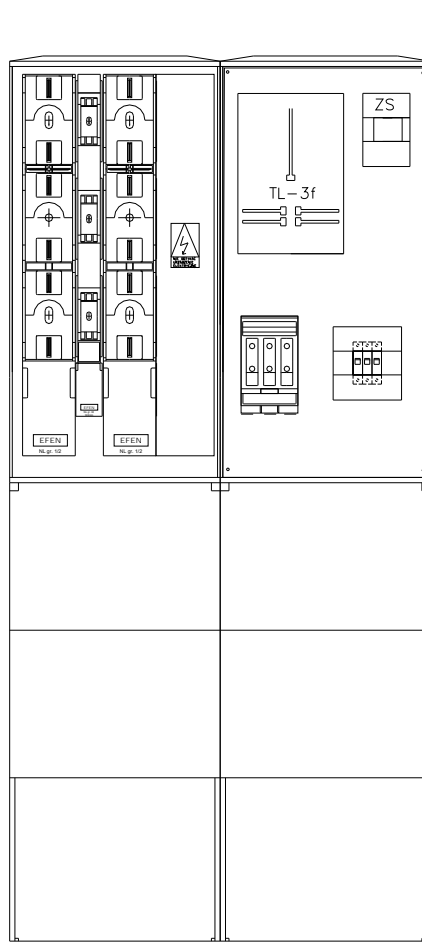
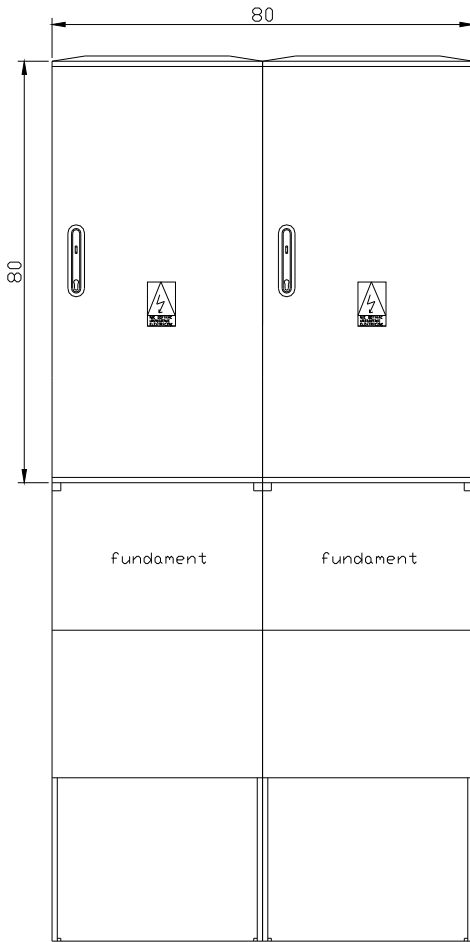

obudowa:

materiał: TERMO

wymiary:

- wysoko : 1100 mm
- szeroko : 800 mm
- gł boko : 250 mm

fundament:

materiał: TERMO

wymiary:

- wysoko : 870 mm
- szeroko : 800 mm
- gł boko : 250 mm



Typ: W zeł W-3C/3x400/P/2

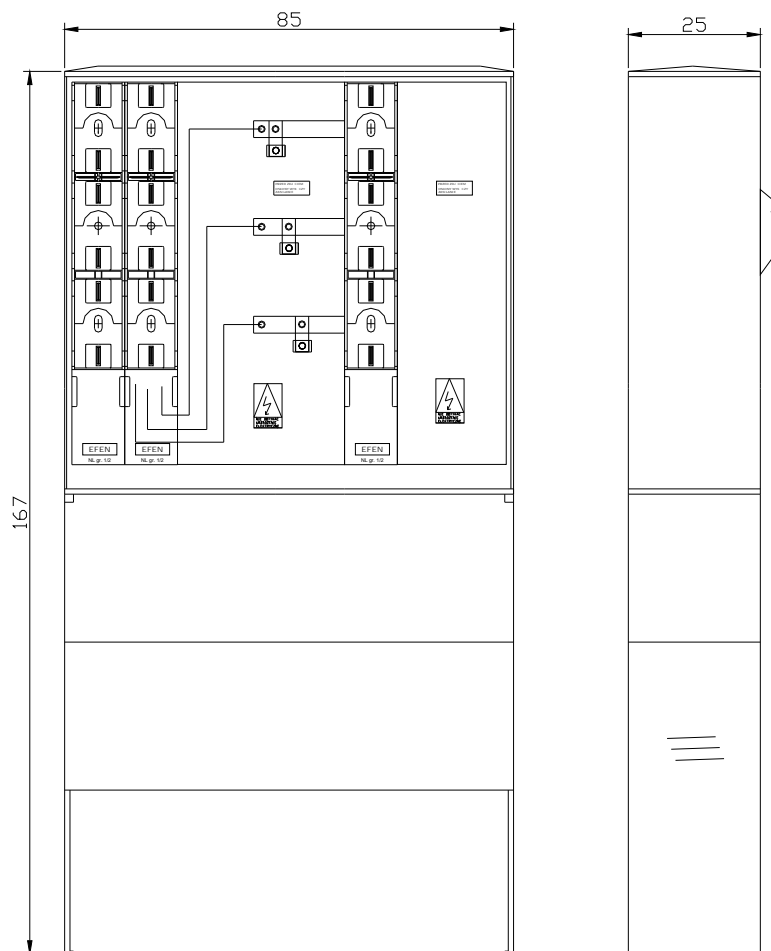

obudowa:

materiał: TERMO

wymiary:

- wysoko : 800 mm
- szeroko : 400 mm
- gł boko : 250 mm

fundament:

materiał: TERMO

wymiary:

- wysoko : 870 mm
- szeroko : 400 mm
- gł boko : 250 mm

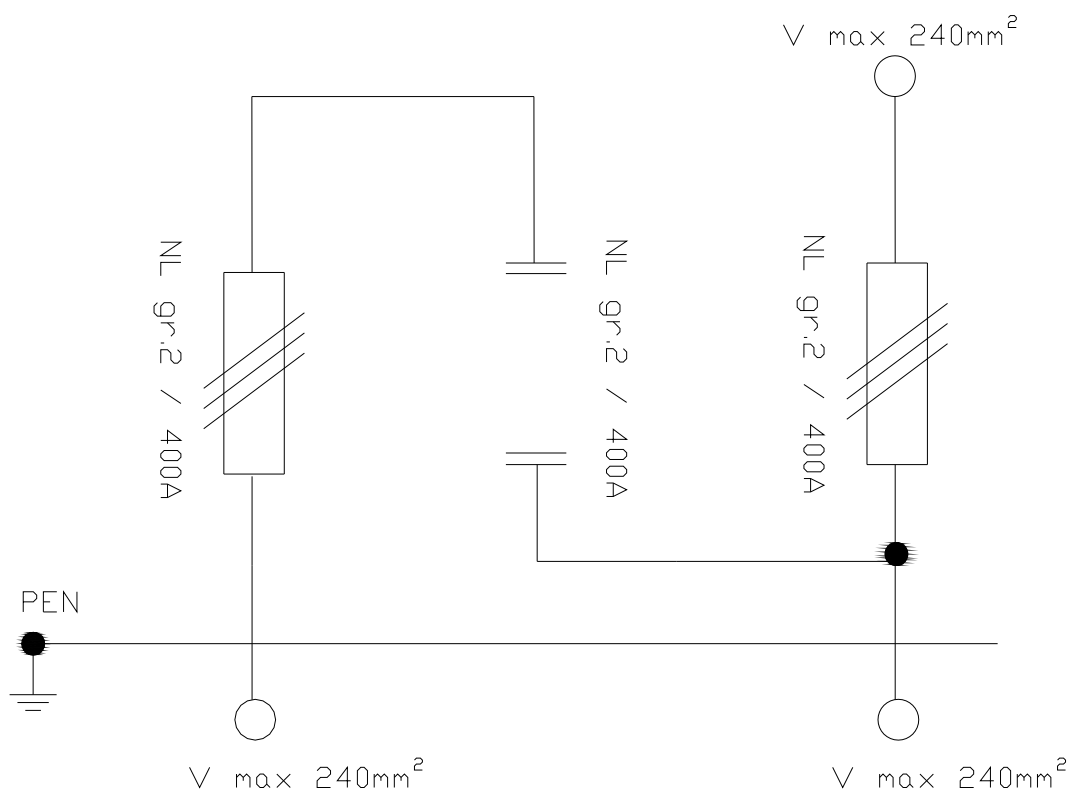

Typ: W zeł W-3D/3x400/250/P/0

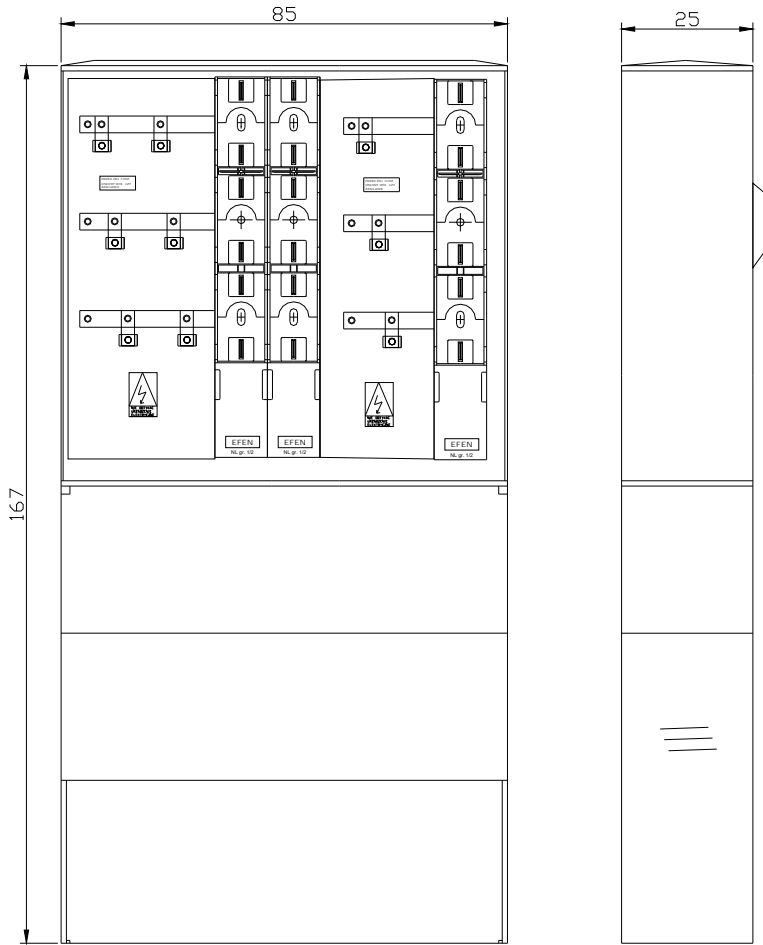

obudowa:

materiał: TERMO

wymiary:

- wysoko : 800 mm
- szeroko : 850 mm
- gł boko : 250 mm

fundament:

materiał: TERMO

wymiary:

- wysoko : 870 mm
- szeroko : 850 mm
- gł boko : 250 mm

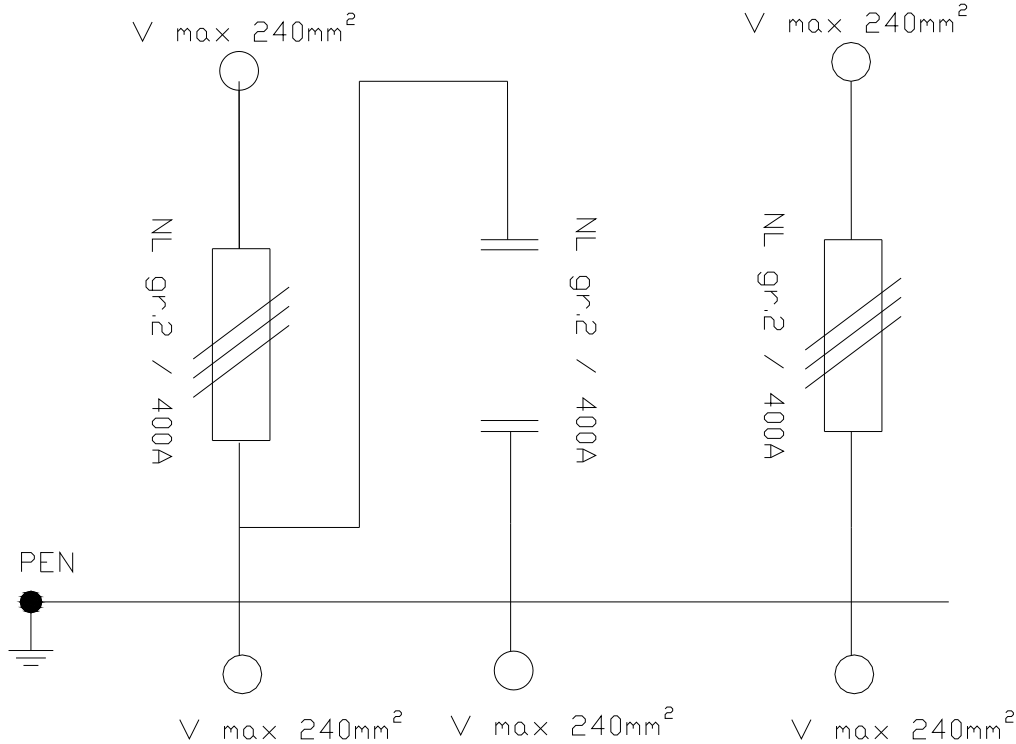

Typ: W zeł W-4/4x400/250/P/1

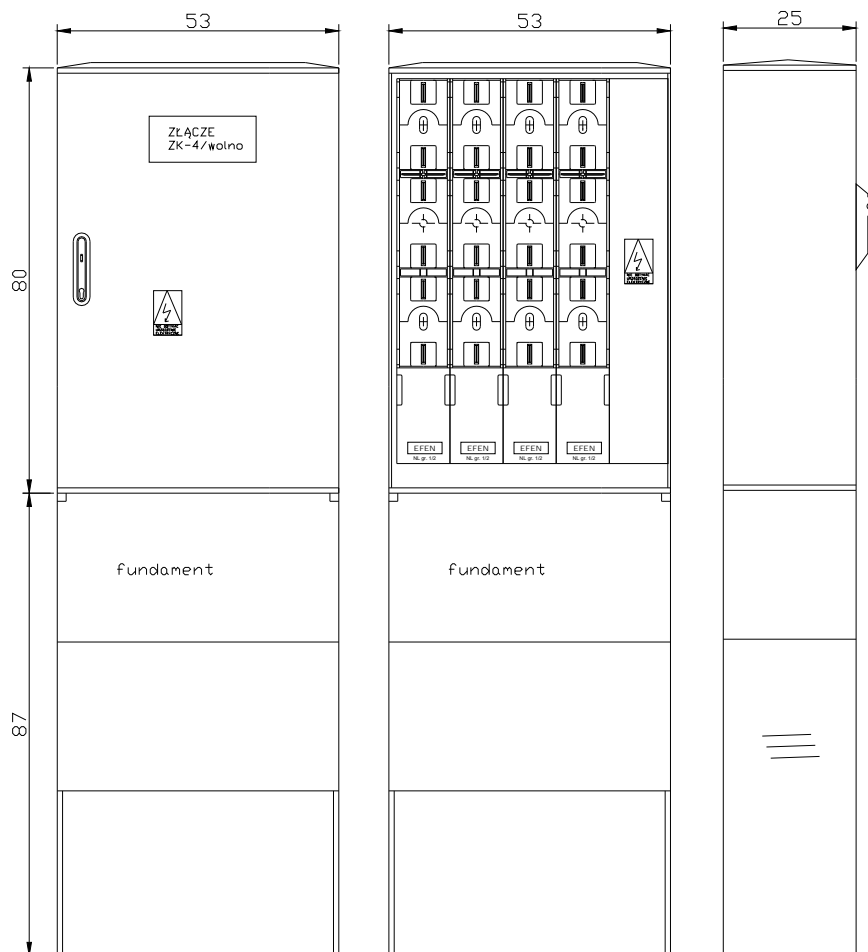

obudowa:

materiał: TERMO

wymiary:

- wysoko : 800 mm
- szeroko : 530 mm
- gł boko : 250 mm

fundament:

materiał: TERMO

wymiary:

- wysoko : 870 mm
- szeroko : 530 mm
- gł boko : 250 mm

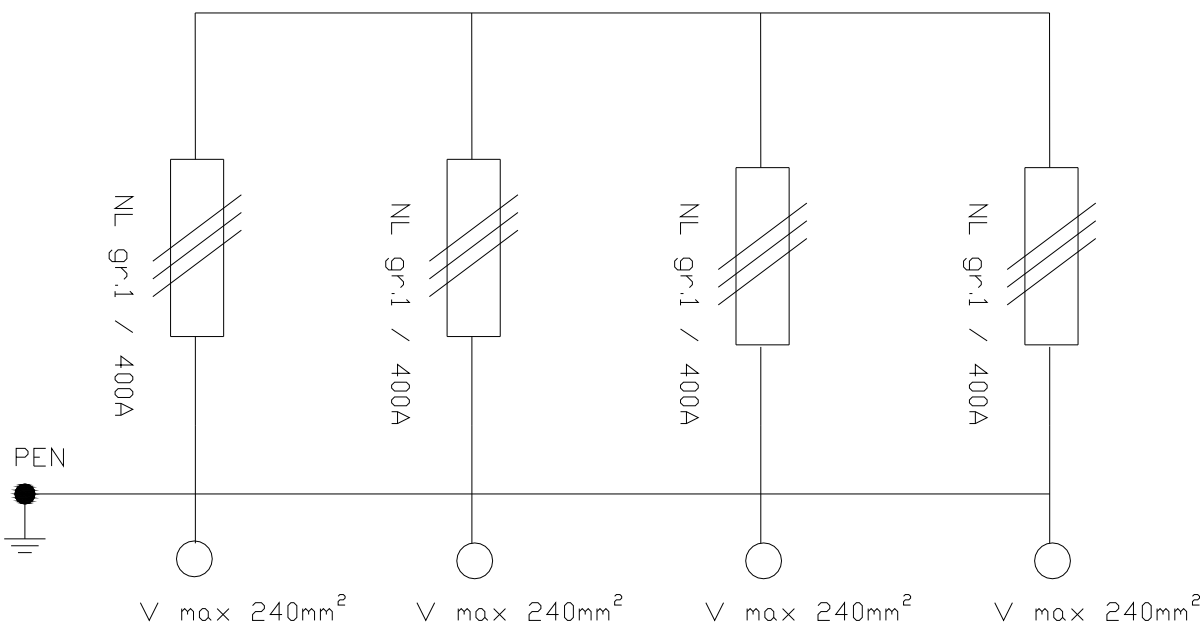

Typ: W zeł W-5/2x400/3x160/250/P/1

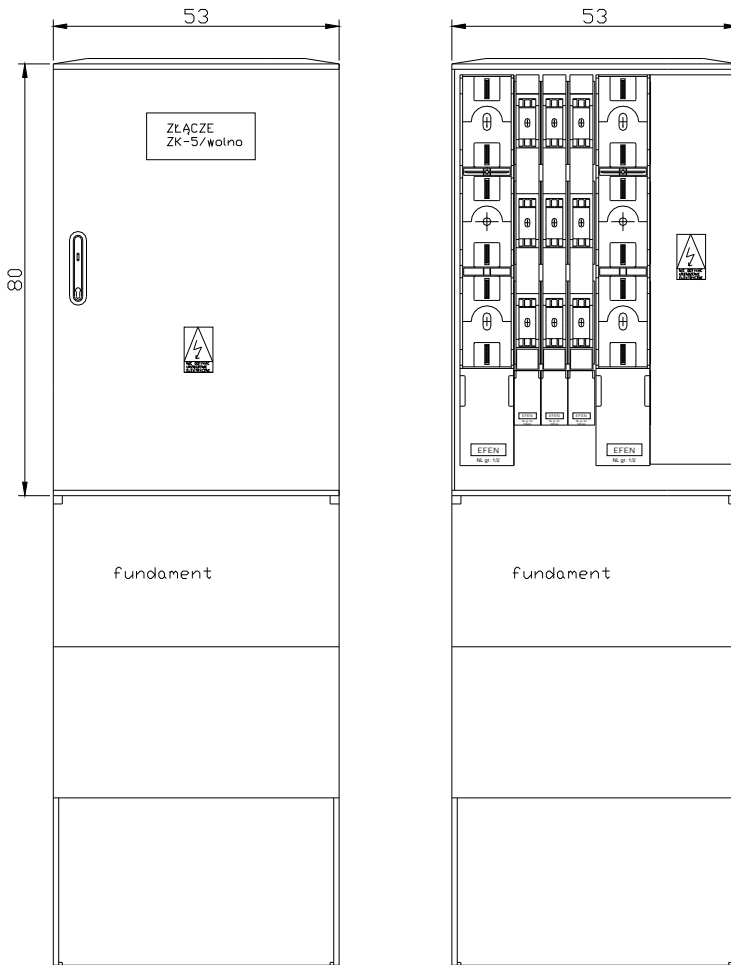

obudowa:

materiał: TERMO

wymiary:

- wysoko : 800 mm
- szeroko : 530 mm
- gł boko : 250 mm

fundament:

materiał: TERMO

wymiary:

- wysoko : 870 mm
- szeroko : 530 mm
- gł boko : 250 mm

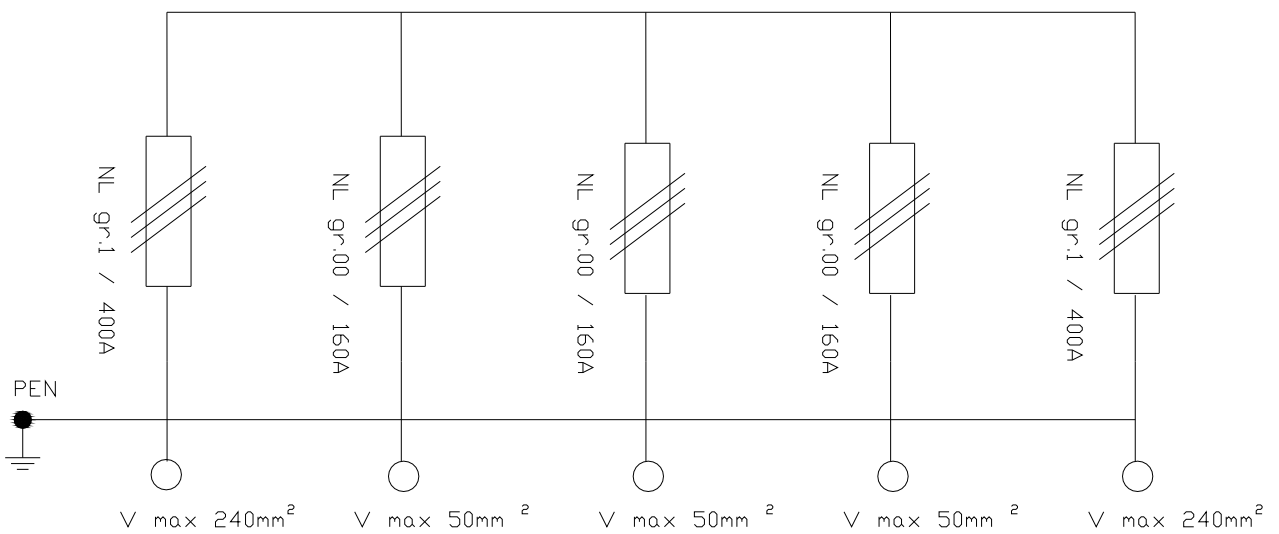

Typ: W zeł W-8/8x400/250/P/1

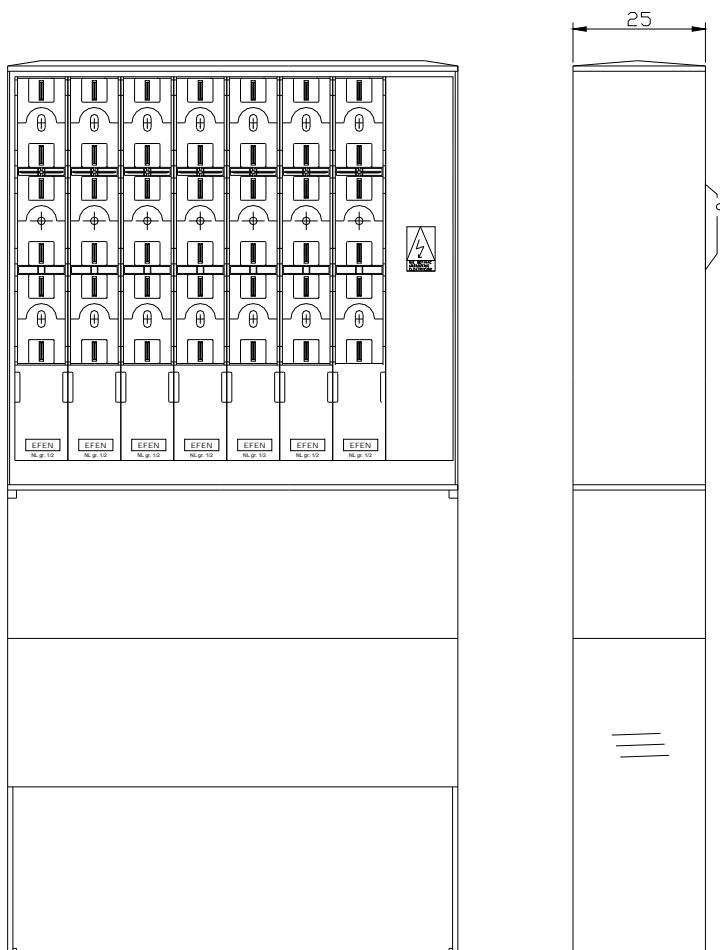

obudowa:

materiał: TERMO

wymiary:

- wysoko : 800 mm
- szeroko : 850 mm
- gł boko : 250 mm

fundament:

materiał: TERMO

wymiary:

- wysoko : 870 mm
- szeroko : 850 mm
- gł boko : 250-320 mm

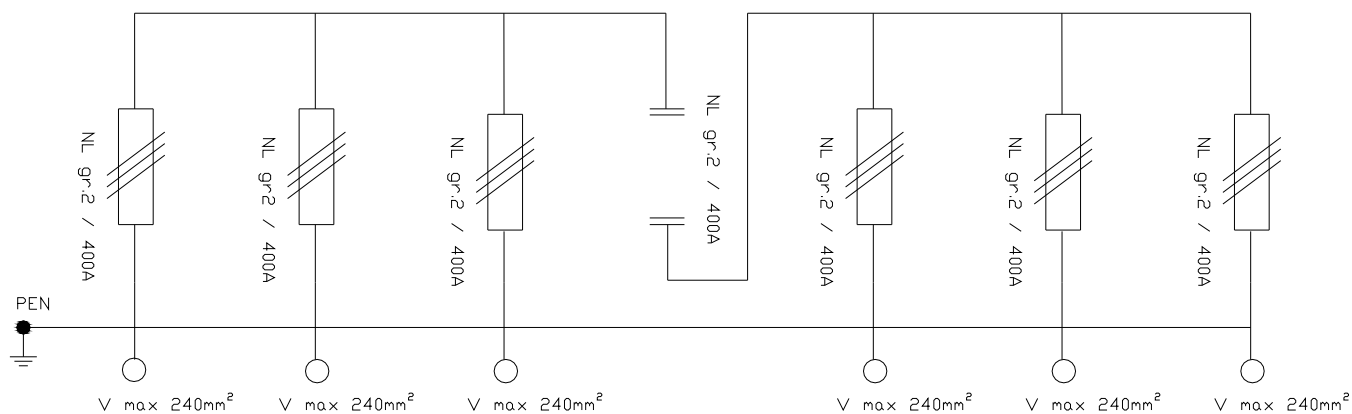

Typ: W zeł W-3/1x400/R/1x400/1x160/320/P/1

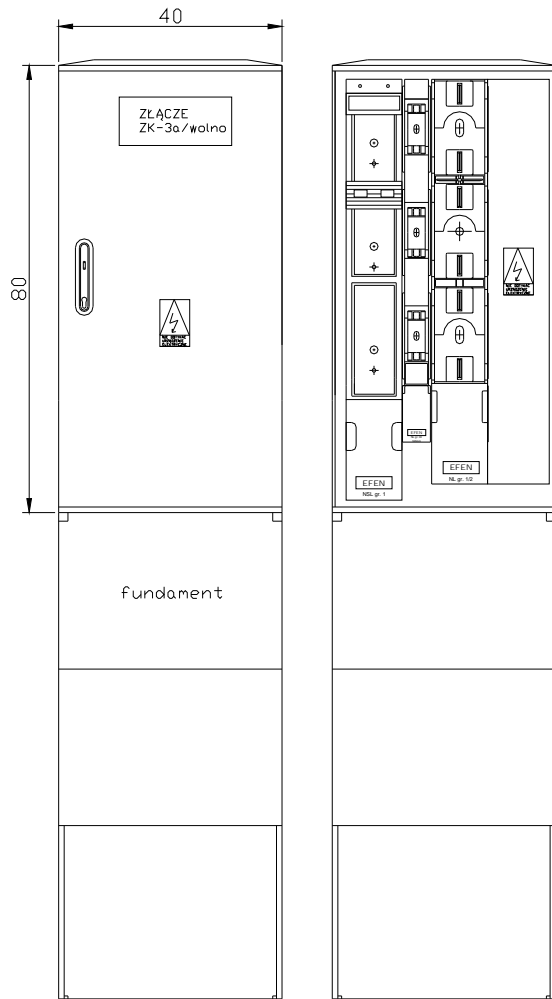

obudowa:

materiał: TERMO

wymiary:

- wysoko : 800 mm
- szeroko : 400 mm
- gł boko : 320 mm

fundament:

materiał: TERMO

wymiary:

- wysoko : 870 mm
- szeroko : 400 mm
- gł boko : 250-320 mm

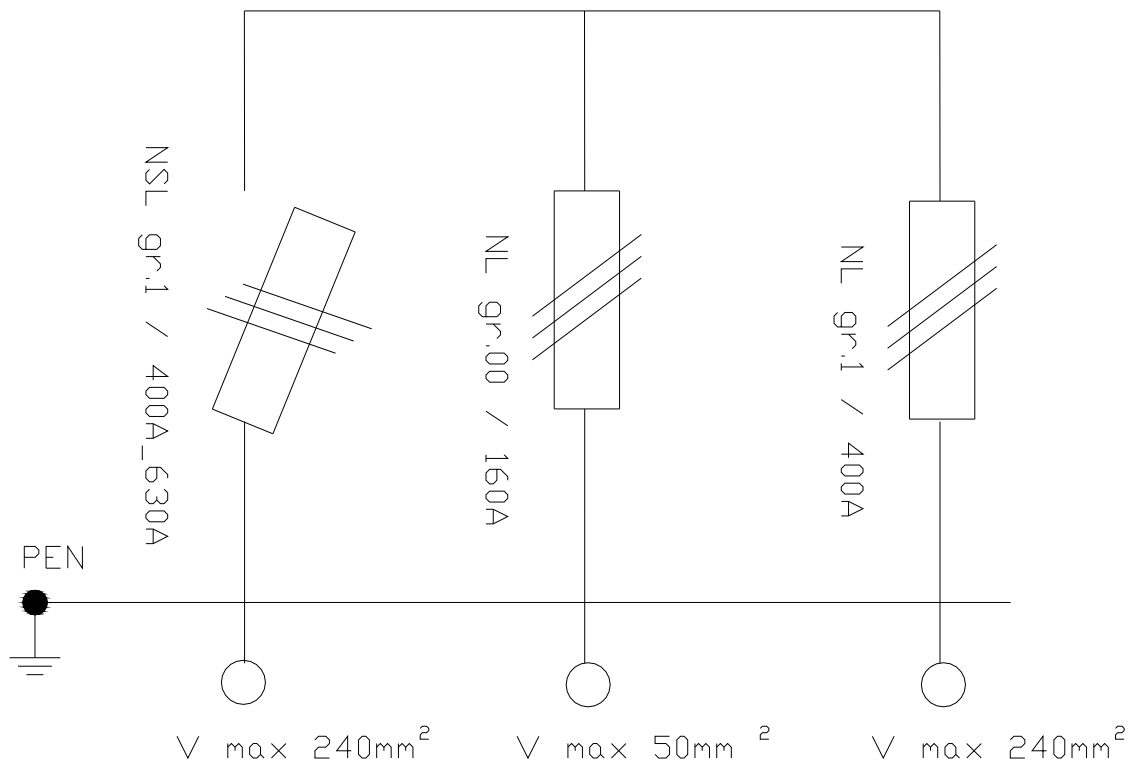

Typ: W zeł W-8/4x400/320/R/4

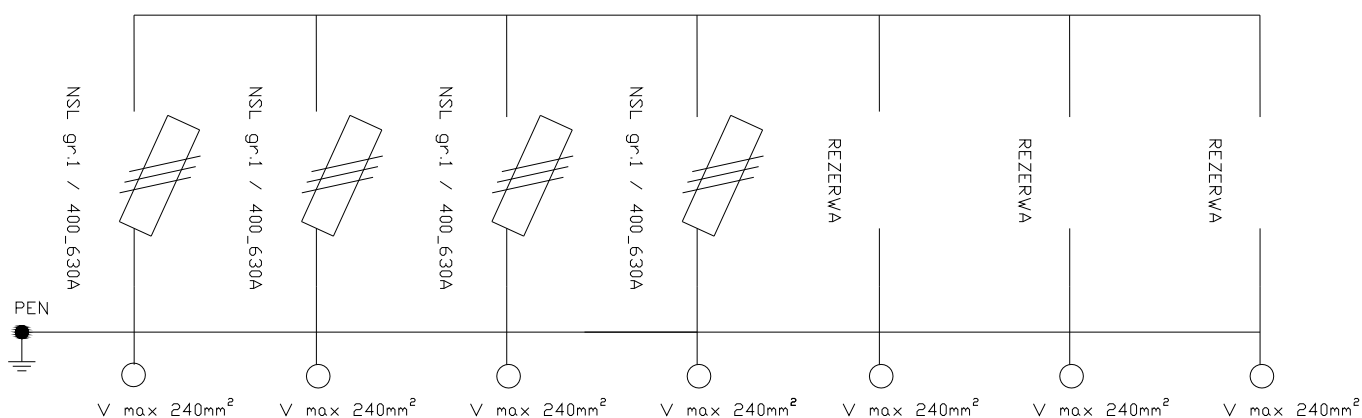
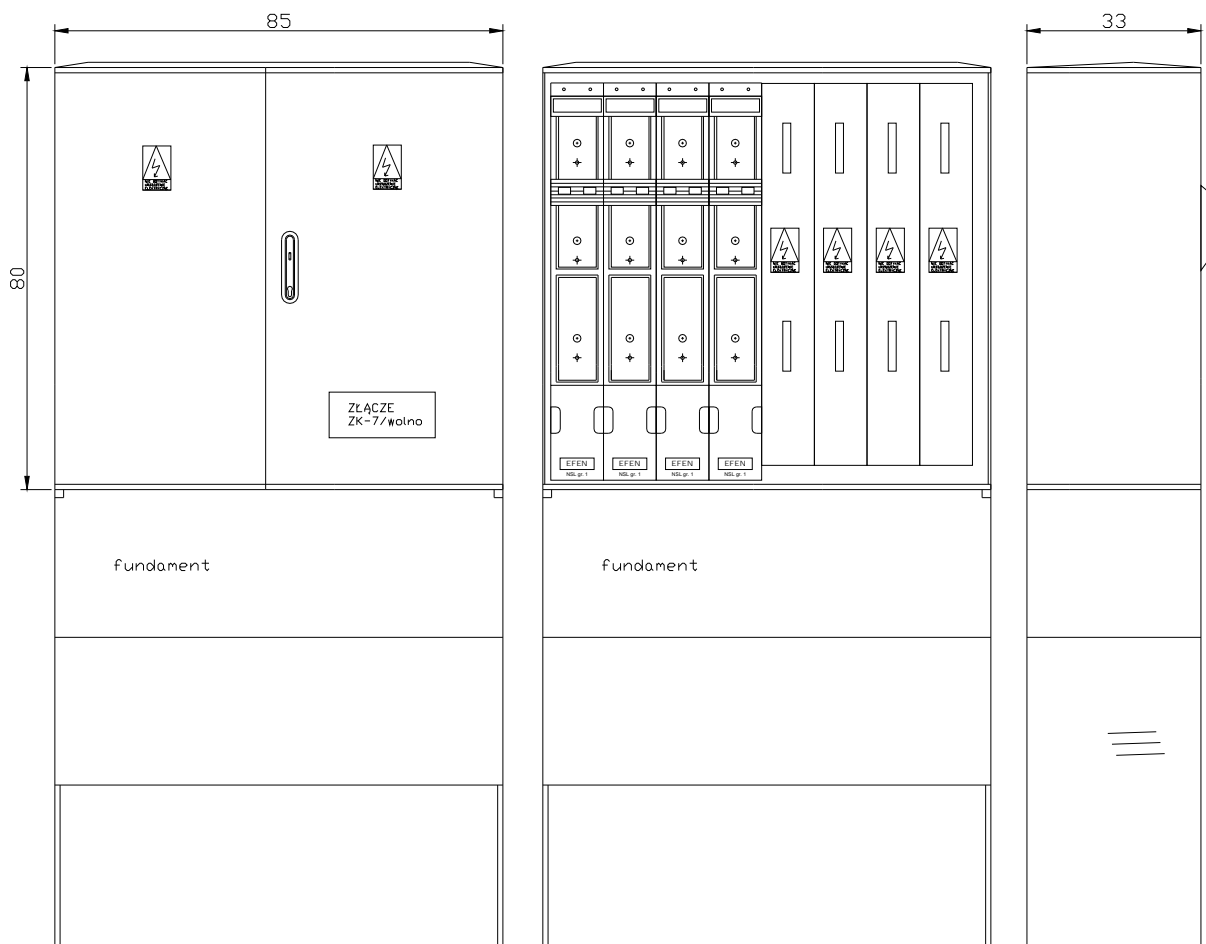

obudowa:

materiał: TERMO

wymiary:

- wysoko : 800 mm
- szeroko : 850 mm
- gł boko : 250 mm

fundament:

materiał: TERMO

wymiary:

- wysoko : 870 mm
- szeroko : 850 mm
- gł boko : 250-320 mm



